

# Instrukcja obsługi

Elektrycznego wózka inwalidzkiego

## ROBOOTER E40



MD CE

Droży użytkownicy!

Dziękujemy za wybranie elektrycznego wózka inwalidzkiego firmy Shanghai Bangbang Robotics Co., LTD. Instrukcja obsługi Robooter E40 jest ważnym dokumentem zawierającym informacje o produkcie, metodach obsługi i serwisie posprzedażowym elektrycznego wózka inwalidzkiego. Przed użyciem prosimy o uważne zapoznanie się z Instrukcją produktu Robooter E40 w celu prawidłowego użytkowania i konserwacji. Niniejsza instrukcja zawiera informacje chronione prawami patentowymi i prawami autorskimi. Nie kopiuj treści ani częściowo, ani całkowicie bez pisemnej zgody Bangbang. Treść niniejszej instrukcji może ulec zmianie bez wcześniejszego powiadomienia. Aby uzyskać najnowsze informacje na temat sprzętu, odwiedź witrynę Bangbang.

Shanghai Bangbang Robotics Co., LTD oświadcza, na swoją wyłączną odpowiedzialność, że niniejszy produkt stanowi wyrób medyczny klasy I i że jest zgodny z wymogami rozporządzenia w sprawie wyrobów medycznych UE 2017/745.

Ponownie dziękujemy za wybranie naszych produktów. Życzymy miłego dnia i przyjemnego użytkowania.

Zawartość obejmuje:

1. Środki ostrożności
2. Wprowadzenie produktu
3. Częściowe wprowadzenie elektrycznego wózka inwalidzkiego
4. Korzystanie z elektrycznego wózka inwalidzkiego
5. Konserwacja i rozwiązywanie problemów
6. Instrukcja obsługi APP elektrycznego wózka inwalidzkiego
7. Zastrzeżenia
8. Lista części
9. Gwarancja

## 1. Środki ostrożności

### 1.1 Opis symboli

	<b>Ostrzeżenie</b>
<p>■ Tekst opatrzone tym symbolem oznacza, że w przypadku zignorowania może dojść do poważnych obrażeń.</p>	

	<b>Uwaga</b>
<p>■ Treść tekstu opatrzone tym symbolem oznacza, że w przypadku zignorowania może dojść do niewielkich lub umiarkowanych szkód lub szkód materialnych.</p>	

### 1.2 Obowiązujący zakres tego produktu

Pomoc w poruszaniu się osobom niepełnosprawnym, starszym i słabym, które mają trudności z chodzeniem spowodowanym między innymi:

- paraliżem
- utratą lub amputacją kończyny (nogi),
- wadą lub deformacją kończyny,
- przykurczem lub uszkodzeniem stawów,
- chorobą serca i układu krążenia, zaburzeń równowagi, kacheksji oraz z przyczyn geriatrycznych (u osób wciąż władających górną częścią ciała).

	<b>Ostrzeżenie</b>
<p>Przeciwwskazania: Pacjenci z problemami psychicznymi, w tym użytkownicy, którzy czasowo lub trwale tracą uwagę lub osąd, nie mogą używać tego produktu.</p>	

## 1.4 Środki ostrożności dotyczące bezpieczeństwa elektrycznego

	Uwaga
<p>Ten elektryczny wózek inwalidzki przeszedł pomyślnie test zgodnie z ISO 7176-9 Wózki inwalidzkie — Część 9: Badania klimatyczne elektrycznych wózków inwalidzkich.</p> <p>Ten test daje pewność, że użytkownicy lub osoby towarzyszące elektrycznemu wózkowi inwalidzkiemu mają wystarczająco dużo czasu na przeniesienie elektrycznego wózka inwalidzkiego z deszczu w bezpieczne miejsce;</p> <ul style="list-style-type: none"><li>■ Nie używaj elektrycznego wózka inwalidzkiego podczas burzy;</li><li>■ Nie umieszczaj tego elektrycznego wózka inwalidzkiego w czasie burzy;</li><li>■ Nie umieszczaj tego elektrycznego wózka inwalidzkiego w wilgotnym miejscu przez dłuższy czas;</li><li>■ Nie spryskiwać ani nie myć elektrycznego wózka inwalidzkiego w myjni automatycznej. W przypadku bezpośredniego wystawienia na działanie deszczu, smogu lub wilgotnego powietrza elektryczny wózek inwalidzki może ulec uszkodzeniu elektrycznemu i mechanicznemu lub zardzewieć.</li></ul>	

## 1.5 Warunki użytkowania produktu

	Uwaga
<p>■ Temperatura otoczenia: -10 °C ~ 50 °C; Wilgotność względna: 20% ~ 95%;</p> <p>■ Ciśnienie atmosferyczne: 70kpa ~ 110kpa; Brak silnych zakłóceń elektromagnetycznych.</p> <p>Pas bezpieczeństwa służy jako akcesorium zabezpieczające; służy do uniemożliwienia użytkownikowi wypadnięcia z elektrycznego wózka inwalidzkiego, gdy przestaje on działać, aby zapewnić bezpieczeństwo użytkownika.</p>	

## 1.6 Uwagi dotyczące utylizacji

	<b>Uwaga</b>
<p>■ Zgodnie z lokalnymi przepisami i regulacjami produkt należy przetwarzać oddzielnie od odpadów domowych. Produkt należy poddać recyklingowi w punkcie recyklingu wyznaczonym przez władze lokalne. Sklasyfikowana zbiórka i recykling tego produktu ułatwiają ochronę zasobów naturalnych.</p>	

## 1.7 Środki ostrożności podczas użytkowania

### (1) Jazda po zboczach

Ten elektryczny wózek inwalidzki pomyślnie przeszedł testy dotyczące wspinania się po zboczu o nachyleniu nieprzekraczającym 9° z obciążeniem 150 kg. Nie próbuj wspiąć się po zboczach o nachyleniu przekraczającym 9°.

Podczas cofania na zboczu pamiętaj o zredukowaniu prędkości elektrycznego wózka inwalidzkiego. Nie cofaj na zboczu przekraczającym 9°. Podczas cofania należy zachować szczególną ostrożność.

### (2) Zdolność pokonywania wzniesień i odległość jazdy zależą od akumulatora i następujących warunków:

Na przykład: waga użytkowników; Rodzaj nawierzchni (taka jak trawa lub żwir); Nachylenie wzgórza; Żywotność baterii; Ekstremalna temperatura; Zastosowanie ogumienia i jego stan itp.

### (3) Hamowanie

Gdy elektryczny wózek inwalidzki hamuje, usiądź i mocno przytrzymaj poręcz. Po zwolnieniu górnego kontrolera (joystika) elektryczny wózek inwalidzki zatrzyma się w ciągu kilku sekund.

Uwaga: Hamulec elektromagnetyczny nie zadziała natychmiast, ale po obrocie koła.

### (4) Hamowanie awaryjne

W przypadku krytycznej sytuacji lub nieoczekiwanego ruchu naciśnij przycisk wyłącznika zasilania, aby zatrzymać elektryczny wózek inwalidzki (ten hamulec awaryjny jest skutecznym, jednak nie należy go używać w normalnych warunkach).

Uwaga: Częste używanie hamulca awaryjnego może spowodować uszkodzenie silnika i dodatkowo uniemożliwić normalne korzystanie z elektrycznego wózka inwalidzkiego.

(5) Korzystanie z telefonu komórkowego

Nigdy nie prowadź wózka z Aplikacją mobilną. Podczas jazdy należy zwracać uwagę na stan dróg. Aplikacji Mobilnej można używać wyłącznie do pomocy pacjentowi w poruszaniu się wózkiem inwalidzkim i ustawianiu parametrów, a NIE do kierowania wózkiem inwalidzkim.

(6) Elektryczny wózek inwalidzki nie może być mocowany jako siedzenie w poruszającym się pojeździe.

(7) Prędkość całego pojazdu będzie się różnić w zależności od ciśnienia w oponach, podłoża, środowiska i mocy.

Prosimy o przestrzeganie zasad ruchu drogowego.

## 1.8 Szczególne ostrzeżenia (proszę przeczytać uważnie)



### 1.8 Szczególne ostrzeżenia (proszę przeczytać uważnie)

- Nie wykonuj jazdy zygzakiem, ostrych skrętów z dużą prędkością ani innych niebezpiecznych czynności związanych z prowadzeniem pojazdu, ponieważ może to doprowadzić do przechylenia elektrycznego wózka inwalidzkiego i obrażeń ciała;
- Nie używaj elektrycznego wózka inwalidzkiego na schodach ruchomych, ponieważ może to zwiększyć ryzyko odniesienia obrażeń;
- Nie jedź po pasie dla pojazdów mechanicznych lub po pasie dla pieszych;
- Nie jeźdź po powierzchni wody, oleju, lodu lub innych śliskich przedmiotów. W przeciwnym razie elektryczny wózek inwalidzki może wymknąć się spod kontroli;
- Nie próbuj przekraczać przeszkody lub rowu o szerokości 40 mm. W przeciwnym razie może dojść do obrażeń ciała;
- Nie zginaj się gwałtownie ani nie cofaj podczas jazdy z dużą prędkością;
- Nie zabieraj pasażerów na elektrycznym wózku inwalidzkim;
- Nie używaj elektrycznego wózka inwalidzkiego bez sprawdzenia łączników, złączy lub odłączanych części pod kątem prawidłowego połączenia i zamocowania. Proszę zawsze zwracać uwagę na otaczające środowisko;

- Nie naprawiaj żadnej części, mocowania ani adaptera elektrycznego wózka inwalidzkiego bez autoryzacji;
- Nie wsiadaj na wózek bez jego zahamowania;
- Nie obsługuj elektrycznego wózka inwalidzkiego, gdy może to mieć wpływ na zdolność oceny sytuacji (np. po spożyciu alkoholu, zażyciu narkotyków lub leków);
- Nie obsługuj elektrycznego wózka inwalidzkiego, gdy nagle czujesz się nieswojo;
- Nie obsługuj elektrycznego wózka inwalidzkiego, gdy Twój wzrok jest poważnie osłabiony;
- Nie ponosimy żadnej odpowiedzialności za wypadki spowodowane naruszeniem lokalnych lub międzynarodowych przepisów ustawowych lub wykonawczych;
- Wszystkie funkcje można obsługiwać tylko po prawidłowym zajęciu miejsca w fotelu;
- Nie stawiaj stóp w żadnej części poza pedałem;
- Nie stawać na elektrycznym wózku inwalidzkim;
- Nie próbuj podjeżdżać i zjeżdżać po zboczu przekraczającym 9°;
- Nie cofaj na zboczu przekraczającym 9°;
- Podczas jazdy po zboczu po zwolnieniu system sterowania, elektryczny wózek inwalidzki może się cofnąć; Podczas jazdy do przodu lub do tyłu elektryczny wózek inwalidzki może się przetoczyć, zanim zadziała funkcja hamowania. Prosimy dbać o bezpieczeństwo;
- Przed użyciem elektrycznego wózka inwalidzkiego sprawdź połączenie wszystkich części elektrycznych pod kątem bezpieczeństwa i niezawodności;
- Pod żadnym pozorem nie odłączaj, nie przycinaj ani nie modyfikuj części wiązki przewodów, które zostały zainstalowane na elektrycznym wózku inwalidzkim.
- Nie używaj innych niewykwalifikowanych akumulatorów, takich jak akumulatory kwasowo-ołowiowe, których nie można poddać recyklingowi, akumulatory innych producentów itp.
  - Przed instalacją prosimy o zapoznanie się z informacjami dotyczącymi akumulatorów i ładowarki.

W przypadku naruszenia powyższych wymagań mogą wystąpić nieoczekiwane szkody.



1.9 Wyciągi z wytycznych dotyczących kompatybilności elektromagnetycznej oraz oświadczenia w dokumentach towarzyszących producenta.

Tabela zgodności EMI (Tabela 1)

Tabela 1 — Emisja

Zjawisko	Zgodność	Środowisko elektromagnetyczne
Emisje RF	CISPR 11 Group 1, Class B	Środowisko domowej opieki zdrowotnej
Zniekształcenia harmoniczne	IEC61000-3-2 Class A	Środowisko domowej opieki zdrowotnej
Wahania napięcia i migotanie	IEC61000-3-3 Zgodność	Środowisko domowej opieki zdrowotnej

EMS Tabela zgodności (Table2-5)

Table 2-Enclosure Port

Zjawisko	Basic EMC standard	Poziomy testu odporności
		Środowisko domowej opieki zdrowotnej
Wyładowania elektrostatyczne	IEC 61000-4-2	±8kV contact ±2kV, ±4kV, ±8kV, ±15kV air
Promieniowane RF. EM pole	IEC 61000-4-3	20V/m 26MHz-2.5GHz 80% AM at 1kHz 10V/m 80MHz-2.7GHz 80% AM at 1kHz
Pola zbliżeniowe Z RD Sprzęt do komunikacji bezprzewodowej	IEC 61000-4-3	Patrz tabela 3
Moc znamionowa Częstotliwość Pola magnetyczne	IEC 61000-4-8	30A/m 50Hz or 60Hz

**Table 3 – Pola zbliżeniowe z urządzeń komunikacji bezprzewodowej RF**

Częstotliwość testowa (MHz)	Pasmo (MHz)	Poziomy testu odporności
		Środowisko domowej opieki zdrowotnej
385	380-390	Modulacja impulsów 18Hz , 27V/m
450	430-470	FM,±5kHz Odchylenie 18Hz sine,28V/m
710	704-787	Modulacja impulsów 217 Hz , 28V/m
745		
780		
810	800-960	Modulacja impulsów 18Hz sine, 28V/m
870		
930		
1720	1700-1990	Modulacja impulsów 217Hz sine, 28V/m
1845		
1970		
5785		

**Table 4 – Wejście portu zasilania prądu przemiennego**

	Standard	Środowisko domowej opieki zdrowotnej
Electrical fast Transients /	IEC 61000-4-4	±2KV 100kHz częstotliwość powtórzeń

burst		
Surges Line-to-line	IEC 61000-4-5	±0.5kV , ±1kV
Conducted Disturbances Induced by RF fields	IEC 61000-4-6	3V, 0.15MHz-80MHz 6V in ISM bands and amateur radio bands Between 0.15MHz and 80MHz 80%AM at 1kHz
Voltage dips	IEC 61000-4- 11	0% UT;0.5 cycle At 0°,45°,90°135°,180°,225°,270° and 315°
		0% UT; 1 cycle and 70% UT;25/30 cycles Single phase: at 0°
Voltage interruptions	IEC 61000-4- 11	0% UT; 25/30 cycles UT=rated input Voltage

Table 5 – signal input/output parts port

Phenomen	Basic EMC standard	Immunity test level Home healthcare environment
Conducted disturbances induced by RF fields	IEC 61000-4-6	3V.0.15MHz-80MHz 6V in ISM Bands and amateur radio bands between 0,15MHz and 80 MHz 80AM at 1kHz

Table 6-Cable information

Cable	Max. cable length, Shielded/unshielded		Number	Cable classification
AC Power Line	1.8M	Unshielded	1 Set	AC Power
DC Power Line(USB Cable)	0.95M	Unshielded	1 Set	DC Power

## 2. Wprowadzenie produktu

### 2.1 Cechy i funkcje produktu

Bezszcotkowy silnik zwalniający prądu stałego, który jest energooszczędny i wydajny, jest podstawową częścią napędzającą elektryczny wózek inwalidzki. Silnik charakteryzuje się dużym momentem obrotowym, wysoką wydajnością i oszczędnością energii.

- Specjalny górny sterownik służy do inteligentnego sterowania silnikiem. Dzięki niezależnemu działaniu joysticka może osiągnąć jazdę do przodu, skręt różnicowy, cofanie z niską prędkością i inne działania, ułatwiając sterowanie elektrycznym wózkiem inwalidzkim;
- Możliwość szybkiego i efektywnego składania i rozkładania; Charakteryzuje się bezpieczeństwem i niezawodnością, prostą obsługą;
- Składana konstrukcja ramy ma zalety przenośności, jest kompaktowa, łatwa do przenoszenia (bagażnik samochodowy i transport powietrzny) i nie zajmuje dużo miejsca.
- Tryb oszczędzania energii: Automatyczne wyłączenie w przypadku braku działania przez 30 minut. Terminal aplikacji może wybrać czas automatycznego wyłączenia: 30 minut, bez wyłączenia;
- Tryb tempomatu: Nacisnąć przycisk „speed  $\wedge$ ” na 3 sekundy i wejść w tryb tempomatu. Użycie joysticka uruchamia tempomat;
- tryb nowicjusza: Kliknij Fn, aby przejść do trybu nowicjusza. Komunikat głosowy podpowiada „Wejdz w tryb nowicjusza”, a na ekranie wyświetlana jest ikona trybu nowicjusza. Pierwszy i drugi bieg są opcjonalne. Ograniczenie prędkości 2.

## 2.2 Główne wymiary produktu

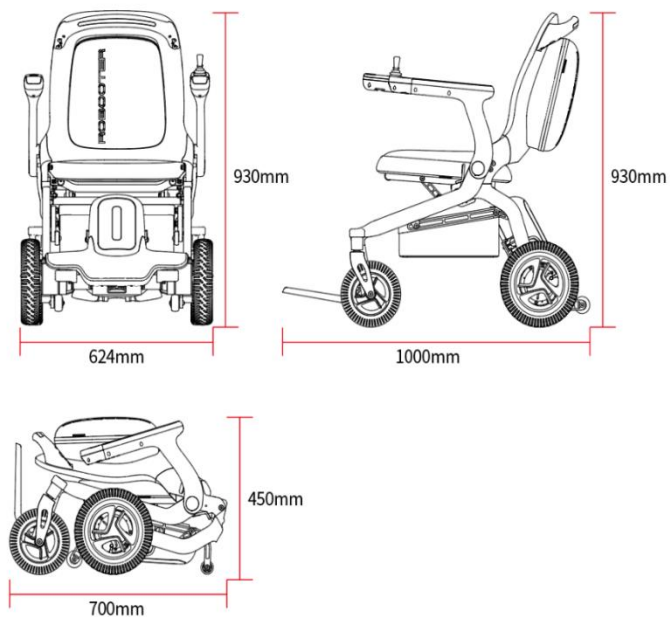

Figure 2.2.1



Rysunek 2.2.2

## 2.3 Główne wskaźniki techniczne

Model produktu	BBR- E40-01
Klasa typu wózka inwalidzkiego	Klasa A
Tryb składania	Ręczne
Prędkość maksymalna	6 km/h
Maksymalna wysokość przeszkody	40mm
Maksymalna szerokość rowu poprzecznego	10cm
Minimalny promień skrętu	450mm
Masa całkowita (z baterią)	26,1kg
liczba baterii	1
Waga baterii	3.4kg
Specyfikacje kół przednich i tylnych	8x1,7-calowe koło przednie, 10x2,5-calowe koło tylne
Maksymalne obciążenie	150kg
Pojemność baterii	20Ah
Całkowity wymiar (długość * szerokość * wysokość)	1000*624*930mm
Wymiary kształtu składanego (długość * szerokość * wysokość)	700*624*450mm
Szerokość siedziska	46cm
Teoretyczny dystans przejechania	23km
Nośność kosza magazynowego	≤5kg
minimalna szerokość korytarza, w którym wózek inwalidzki może być zawrócony w przeciwnym kierunku	1200mm
Maksymalne nachylenie znamionowe, wyrażone w stopniach	9°
typ(-y) opon, które mogą być używane na wózku inwalidzkim	Pneumatyczne opony gumowe; Opony PU
Jeśli wózek inwalidzki można zdemontować	22,7kg

lub ma jakiegokolwiek zdejmowane części, masa najcięższej części	
Długość całkowita z podnóżkiem	1000mm
Stabilność statyczna w dół wzniesienia	9°
Stabilność statyczna pod górę	9°
Stabilność statyczna na boki	9°
Dynamiczna stabilność pod górę	9°
Minimalna droga hamowania przy maksymalnej prędkości	1100mm
Odległość podnóżka do siedzenia	400mm
Kąt powierzchni nogi do siedzenia	100°
Odległość podłokietnika do siedzenia	230mm
Przednie umiejscowienie konstrukcji podłokietnika	500mm



Tabela 2.3



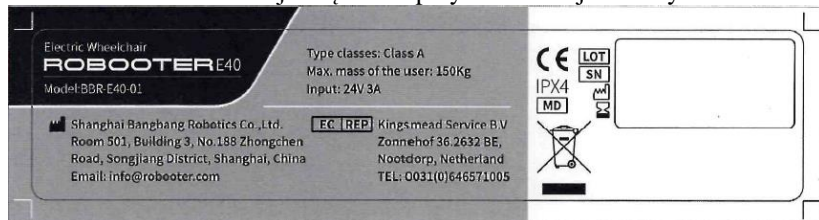



### 2.3.1 Oznaczenia na tabliczce znamionowej

Urządzenia są oznaczane unikalnym numerem seryjnym (SN), widniejącym na tabliczce znamionowej urządzenia przymocowanej do ramy.



Znaczenia symboli widniejących na tabliczce znamionowej są następujące:

Symbol	Opis
	Producent
	Numer partii

	Numer seryjny
	Data produkcji
	Znaczenie symbolu: Wyrób medyczny
	Znak CE
	Utylizacja urządzenia elektrycznego poprzez oddzielną zbiórkę odpadów (specjalna utylizacja, elementy elektryczne).
<b>IPX4</b>	Stopień ochrony urządzenia elektrycznego
	Oznaczenie autoryzowanego przedstawiciela w EU

## 2.4 Warunki przechowywania

- Temperatura przechowywania opakowania wynosi  $-20\text{ }^{\circ}\text{C}$  -  $60\text{ }^{\circ}\text{C}$ ;
- Wilgotność względna nie przekracza 95%;
- Ciśnienie atmosferyczne powinno wynosić  $70\sim 110\text{ kPa}$ ;
- Elektryczny wózek inwalidzki należy przechowywać w wentylowanym pomieszczeniu bez szkodliwych gazów, które mogą powodować korozję, i nie wolno go naciskać i piętrzyć;
- W stanie spakowanym maksymalna wysokość stosu wynosi 5 warstw.
- Nie przechowywać produktu w miejscach narażonych na długotrwałe działanie źródeł wysokiej temperatury lub bezpośredniego nasłonecznienia.
- Jeśli produkt nie będzie używany przez dłuższy czas, przechowuj elektryczny wózek inwalidzki w pełni naładowany i wyłączony.
- Jeśli produkt jest przechowywany dłużej niż miesiąc, należy go w pełni naładować, a następnie kontynuować przechowywanie i używanie.



### 3. Wygląd wózka inwalidzkiego



Rysunek 3.1

### 4. Korzystanie z elektrycznego wózka inwalidzkiego

#### 4.1 Uwaga dotycząca użytkowania

- Proszę uważnie przeczytać instrukcję produktu przed użyciem i sprawdzić, czy części są w dobrym stanie, aby zapewnić bezpieczeństwo;
- Gdy elektryczny wózek inwalidzki jest używany po raz pierwszy, jak najszybciej należy wybrać poziome i twarde podłoże, aby upewnić się, że w obszarze, na którym ma być użytkowany, nie ma barier ani pieszych;
- Nie demontować samodzielnie silnika i górnego sterownika. Jeśli wymagana jest wymiana, należy zakupić oryginalne części od autoryzowanego przedstawiciela;
- Jeśli elektryczny wózek inwalidzki zostanie zmodyfikowany, użycie nieoryginalnych części będzie wyłączone z odpowiedzialności gwarancyjnej;
- Nie oddawaj elektrycznego wózka inwalidzkiego dzieciom lub innym osobom, które nie nadają się do elektrycznego wózka inwalidzkiego;
- Nie przeciążaj jazdy (maksymalne obciążenie elektrycznego wózka inwalidzkiego wynosi 150 kg); Jest on ograniczony dla 1 osoby;
- Upewnij się, że elektryczny wózek inwalidzki jest już w pełni złożony;

- Upewnij się, że pas bezpieczeństwa elektrycznego wózka inwalidzkiego jest zapięty;
- Gdy prawidłowo usiądziesz na elektrycznym wózku inwalidzkim i delikatnie popchniesz joystick kontrolera, elektryczny wózek inwalidzki będzie się poruszał do przodu, do tyłu, skręcił w lewo lub skręcił w prawo; Elektryczny wózek inwalidzki zostanie zatrzymany po zwolnieniu. Ćwicz tę podstawową funkcję, dopóki nie uzyskasz wprawy;
- Podczas kierowania omijaj pobliskie bariery;
- Przestrzegaj przepisów ruchu drogowego i jedź pasem niezmotoryzowanym, aby zapewnić bezpieczeństwo sobie i innym. Proszę jechać powoli i nie zabierać innych;
- Gdy elektryczny wózek inwalidzki jest używany w stosunkowo trudnych warunkach (np. podczas podjazdu lub skręcania), elektryczny wózek inwalidzki należy obsługiwać powoli. Zaleca się ograniczenie do najniższej prędkości elektrycznego wózka inwalidzkiego w trudnych warunkach;
- Sprawdź, czy elektryczny wózek inwalidzki jest w dobrym stanie, na przykład czy działa normalnie;
- Elektryczny wózek inwalidzki wyłączy się automatycznie, jeśli nie będzie używany przez 30 minut;
- Korzystając z elektrycznego wózka inwalidzkiego, unikaj przebywania w pobliżu nadajnika radiowego, ręcznego nadajnika radiowego dużej mocy lub odbiornika;
- Wszelkie błędy lub ulepszenia w Podręczniku produktu zostaną określone w nowej specyfikacji. W każdej chwili możemy wprowadzać nowe produkty w celu zaspokojenia potrzeb rynku. Jeśli wystąpi jakakolwiek różnica między odpowiednim opisem funkcjonalnym i wydajnością a niniejszą instrukcją, pierwszeństwo mają określone produkty i odpowiednie instrukcje uzupełniające i nie zostanie to określone w niniejszej instrukcji;

## 4.2 Rozkładanie i składanie wózka elektrycznego

### 4.2.1 Tryb pracy rozkładanie i składanie

Tryb pracy rozkładania: Podczas ręcznego rozkładania elektrycznego wózka inwalidzkiego należy jedną ręką nacisnąć uchwyt składania (pozycja 1 na Rys. 4.2.1.1), a drugą ręką pociągnąć podłokietnik do góry (pozycja 2 na Rys. 4.2.1.1) do momentu, aż elektryczny wózek inwalidzki jest w pełni rozłożony.

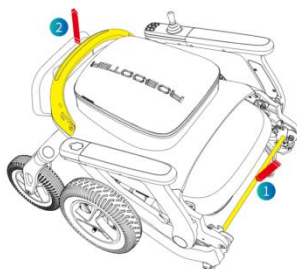

Rysunek 4.2.1.1

Tryb składania: Podczas ręcznego składania elektrycznego wózka inwalidzkiego należy jedną ręką nacisnąć uchwyt składania (pozycja 1 na Rysunku 4.2.1.2), a drugą ręką pociągnąć podłokietnik do góry (pozycja 2 na Rysunku 4.2.1.2), aż elektryczny wózek inwalidzki jest całkowicie złożony;



Rysunek 4.2.1.2

### 4.2.2 Blokada rozkładania / składania

Uwaga: Podczas etapów składania/rozkładania nie dotykaj miejsca wskazanego w instrukcji, możliwość przycięcia palców.

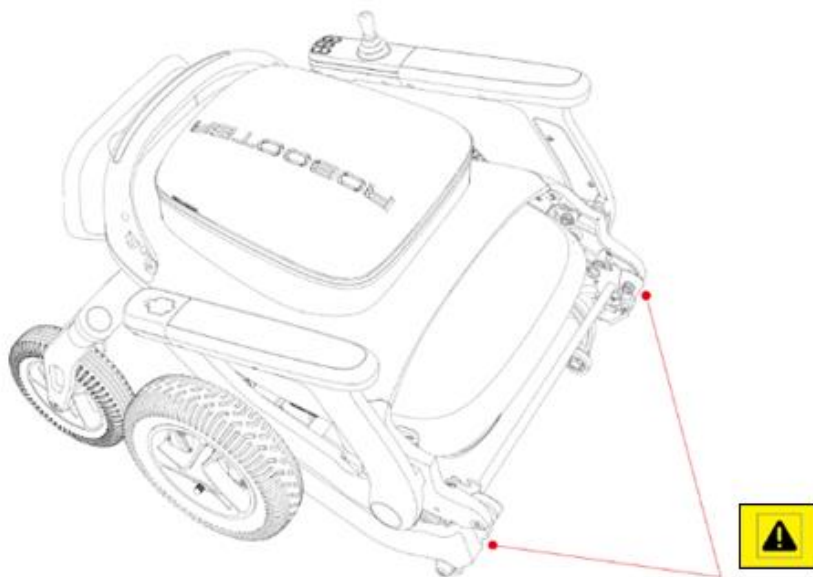

Rysunek 4.2.2

Uwaga: Przed złożeniem elektrycznego wózka inwalidzkiego opróżnij pojemnik z przedmiotów, aby zapobiec uszkodzeniu.

#### 4.3 Kontroler

### 4.3.1 Wprowadzenie do kontrolera



Rysunek 4.3.1

### 4.3.2 Opis funkcji przycisków kontrolera

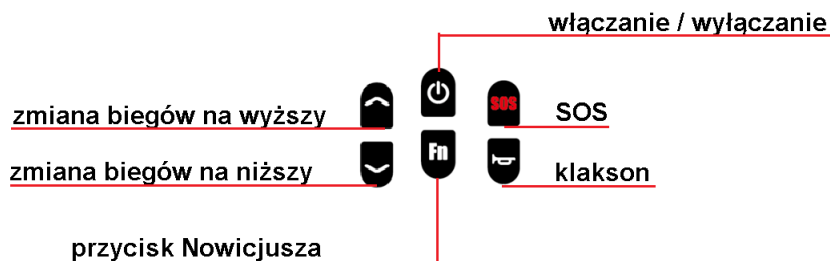

Rysunek 4.3.2

#### (1) Joystick

Pchanie joysticka kontroluje prędkość i kierunek elektrycznego wózka inwalidzkiego;

#### (2) przełącznik zasilania (włączanie / wyłączenie)

Długie naciśnięcie przez 3 sekundy, aby włączyć zasilanie i długie naciśnięcie przez 3 sekundy, aby wyłączyć zasilanie;

**Naciśnij wyłącznik zasilania, aby włączyć funkcję blokowania pojazdu.**

**Naciśnij wyłącznika zasilania, aby odblokować cały pojazd, a bieżący status zostanie odblokowany.**

(3) Przycisk BIEG

Naciśnij "  ", aby dodać bieg (do 5 biegów)

(4) Przycisk BIEG

Naciśnij "  ", aby zredukować bieg (minimum 1 bieg)

(5) Klakson

Naciśnij raz przycisk klaksonu, a klakson zabrzmi raz;

(6) SOS

Naciśnij i przytrzymaj przez 3 sekundy, aby włączyć alarm SOS elektrycznego wózka inwalidzkiego;

(7) Fn (Nowicjusz)

Kliknij Fn, aby przejść do trybu nowicjusza, a na ekranie pojawi się bieg 1, bieg 2 i ikona NOVICE wraz z komunikatem głosowym "Wejdz w tryb nowicjusza". Ograniczenie prędkości 2 (pierwszy i drugi bieg są opcjonalne).

### 4.3.3 Opis menu ekranu wyświetlacza



Figure 4.3.3.1

(1) Wyświetlacz procentu naładowania akumulatora (jak pokazano na rysunku 4.3.3.1) Górny ekran kontrolera elektrycznego wózka inwalidzkiego wyświetla baterię w %;

(2) Wyświetlacz prędkości (jak pokazano na rysunku 4.3.3.1) Górny ekran kontrolera wyświetla prędkość jazdy elektrycznego wózka inwalidzkiego (jednostka: km/h); Dokładność wyświetlanej prędkości wynosi  $\pm 5\%$ ;

(3) Wyświetlanie stanu Bluetooth (jak pokazano na rysunku 4.3.3.1) Bez połączenia Bluetooth znak wskaźnika Bluetooth nie jest wyświetlany na

ekranie; W przypadku połączenia Bluetooth na ekranie wyświetlany jest znak wskaźnika Bluetooth;



(4) Wyświetlacz naładowania akumulatora (jak pokazano na rysunku 4.3.3.1) Górny kontroler wyświetla stan zasilania w czasie rzeczywistym;

(5) Wyświetlacz tempomatu (jak pokazano na rysunku 4.3.3.1)

Naciśnij i przytrzymaj przycisk Bieg "  " przez ponad 3 sekundy, aby przejść do trybu tempomatu. Ekran górnego kontrolera elektrycznego wózka inwalidzkiego wyświetla ikonę tempomatu, a komunikat głosowy pojawia się dwa razy. Popchnij joystick do przodu, aby uruchomić tempomat.

Naciśnij przycisk lub przesunij joystick do tyłu, aby wyjść z tempomatu (niezależnie od stanu jazdy).

Funkcja tempomatu może być wyzwalana tylko wtedy, gdy nie jest zablokowana, i nie może być wyzwalana w trybie zablokowanym.

Przycisk Bieg "  " i "  " może być używany do regulacji biegów podczas tempomatu.

Urzywaj joystick, aby kontrolować zakręty podczas włączonej kontroli prędkości (tempomatu).

Po wejściu w tryb tempomatu, jeśli tryb tempomatu nie zostanie uruchomiony w ciągu 5 sekund, tryb tempomatu zostanie automatycznie wyłączony i zostanie wyświetlony komunikat głosowy "With wait timeout, the cruise control mode has been automatically exited".

(6) Wyświetlacz Biegu (jak pokazano na rysunku 4.3.3.1)

Naciśnij "  " Aby zwiększyć bieg (maksymalnie do 5 biegów)

Naciśnij "  " aby zredukować biegi (minimum 1 bieg);

Powyższe funkcje można również realizować w aplikacji (aplikację można regulować na różnych biegach); Ekran górnego kontrolera elektrycznego wózka inwalidzkiego wyświetla bieg prędkości.

(7) Wyświetlanie trybu nowicjusza (jak pokazano na rysunku 4.3.3.2)  
Kliknij Fn, aby przejść do trybu nowicjusza, a na ekranie pojawi się bieg 1, bieg 2 i ikona NOVICE wraz z komunikatem głosowym "Wejźdź w tryb nowicjusza". Ograniczenie prędkości 2 (pierwszy i drugi bieg są opcjonalne).



Rysunek 4.3.3.2

(8) Wyświetlanie kodów błędów (jak pokazano na rysunku 4.3.3.3)  
Kod diagnostyczny wyświetlany przez wbudowany wyświetlacz. Informacje diagnostyczne można znaleźć w sekcji 5.2 Rozwiązywanie problemów.

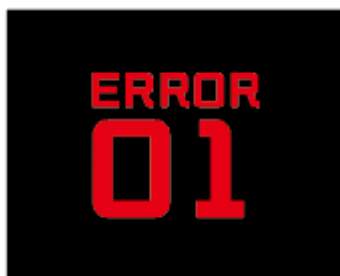

Rysunek 4.3.3.3

(9) Wyświetlacz SOS (jak pokazano na rysunku 4.3.3.4)  
Naciśnij długo przycisk SOS przez 3 sekundy, aby rozpocząć połączenie SOS. Na ekranie pojawi się ikona SOS i zacznie migać.



Rysunek 4.3.3.4



(10) Wyświetlanie trybu pchania (jak pokazano na rysunku 4.3.3.5)  
Jednocześnie naciśnij i przytrzymaj przycisk "Bieg  $\wedge$ " i "Bieg  $\vee$ " przez 3s, a ikona trybu pchania zostanie wyświetlona na górnym ekranie kontrolera elektrycznego wózka inwalidzkiego.

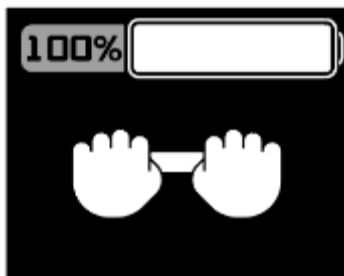

Rysunek 4.3.3.5

(11) Wskaźnik stanu ładowania akumulatora (jak pokazano na rysunku 4.3.3.6)

Po podłączeniu portu ładowania elektrycznego wózka inwalidzkiego do ładowarki, na górnym ekranie kontrolera pojawi się ikona CHARGING, co oznacza, że elektryczny wózek inwalidzki jest ładowany. Po pełnym naładowaniu elektrycznego wózka inwalidzkiego na górnym ekranie kontrolera pojawi się ikona FULL CHARGED, co oznacza, że elektryczny wózek inwalidzki został naładowany.

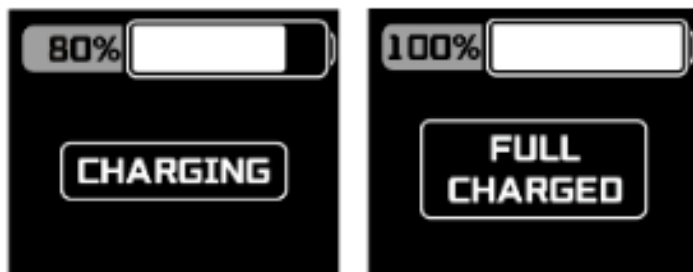

Rysunek 4.3.3.6

#### 4.4 Korzystanie z oświetlenia w podłokietniku

Dotknij przełącznika dotykowego dolnej lampy podłokietnika na lewym górnym panelu sterowania, aby sterować włączaniem i wyłączaniem światła dotykowego podłokietnika. (Jak pokazano na rysunku 4.4)

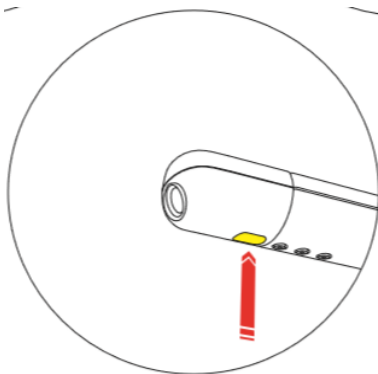

Rysunek 4.4

#### 4.5 Lewy i prawy podłokietnik

##### 4.5.1 Wymienny tryb pracy lewego i prawego podłokietnika

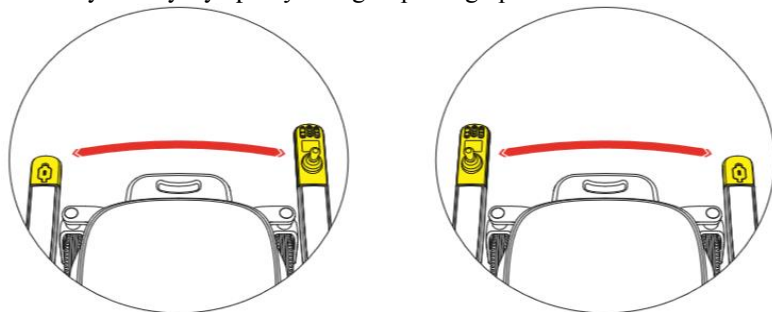

Rysunek 4.5.1

Krok 1, wyłącz zasilanie urządzenia przed wymianą lewego i prawego kontrolera podłokietnika.

Krok 2, użyj klucza imbusowego, aby usunąć trzy imbusowe śruby pod kontrolerem podłokietnika i wyjmij wiązkę przewodów łączących lewy i prawy kontroler.

Krok 3, wymień lewy i prawy kontroler, podłącz wiązkę przewodów, włóż lewy i prawy kontroler do gniazda karty kontrolera podłokietnika i użyj klucza sześciokątnego, aby zablokować z gniazdem sześciokątnym. (Jak pokazano na rysunku 4.5.1)

#### 4.5.2. Regulacja położenia kontrolera w podłokietniku

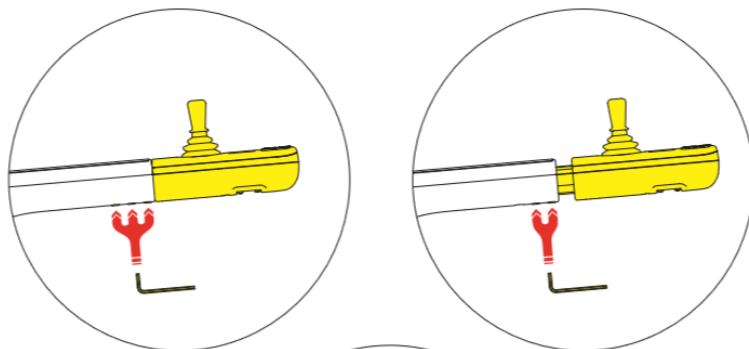

rysunek 4.5.2

Krok 1, wyłącz zasilanie przed regulacją kontrolera na podłokietniku.

Krok 2, użyj klucza imbusowego, aby usunąć trzy imbusowe śruby pod kontrolerem podłokietnika, aby można było przesunąć na zewnątrz o jedną pozycję śruby.

Krok 3, użyj klucza, aby zablokować gniazdo wybraną pozycję. (Jak pokazano na rysunku 4.5.2)

### 4.6 Bateria

#### 4.6.1 Demontaż baterii

W kroku 1 ręcznie obróć lewe pokrętko obudowy baterii do pozycji odblokowania. Następnie otwórz lewą klamrę baterii. Pionowe ułożenie oznacza odblokowanie. (Jak pokazano na rysunku 4.6.1.1)

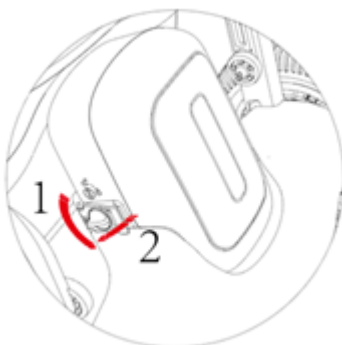

W kroku 2 ręcznie obróć prawe pokrętło obudowy baterii do pozycji odblokowania. Następnie otwórz prawą kłamrę baterii. (Jak pokazano na rysunku 4.6.1.2)



rysunek 4.6.1.2

W kroku 3 wyjmij baterię w kierunku pokazanym na rysunku. (Jak pokazano na rysunku 4.6.1.3)



Rysunek 4.6.1.3

## 4.6.2 Montaż baterii

W kroku 1 umieść baterię w gnieździe ogniwa w pokazanym kierunku. (Jak pokazano na rysunku 4.6.2.1)



rysunek 4.6.2.1

W kroku 2 ręcznie zamknij prawą klamrę baterii i obróć prawe pokrętko skrzynki akumulatora do pozycji zablokowanej. Poziome ułożenie pokrętła oznacza zablokowane. (Jak pokazano na rysunku 4.6.2.2)

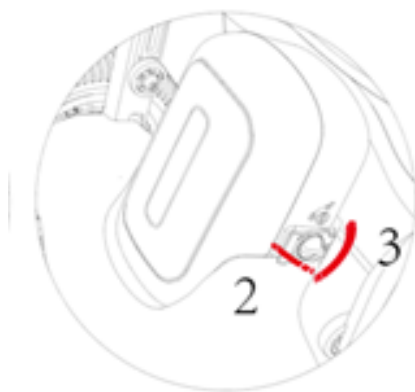

rysunek 4.6.2.2

W kroku 3 ręcznie zamknij lewą klamrę baterii i obróć lewe pokrętło skrzynki baterii lewym pokrętłem do pozycji zablokowanej. (Jak pokazano na rysunku 4.6.2.3)



Rysunek 4.6.2.3

#### 4.7 Przełączanie w tryb pchania

Jednocześnie naciśnij i przytrzymaj przycisk "Bieg  $\wedge$ " i "Bieg  $\vee$ " przez 3s a tryb pchania zostanie włączony. Potrząśnij joystickiem, aby wyjść z trybu pchania; ( jak pokazano na rysunku 4.7)

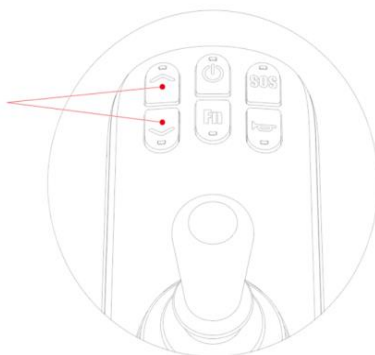

Rysunek 4.7

#### 4.8 Tryb ładowania elektrycznego wózka inwalidzkiego

Metoda ładowania 1:

Podłącz ładowarkę i podłącz wtyczkę ładowarki do górnego kontrolera w celu naładowania; ( Jak pokazano na rysunku 4.8.1)

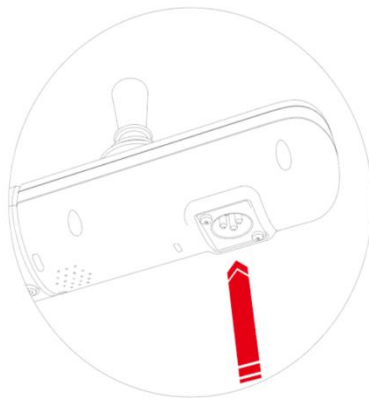

Rysunek 4.8.1

Metoda ładowania 2:

Wyjmij baterię, podłącz wtyczkę ładowarki do portu ładowania akumulatora, aby naładować. (Jak pokazano na rysunku 4.8.2)

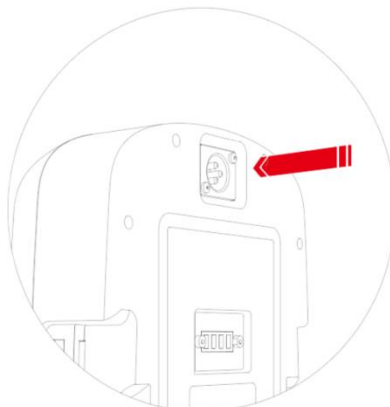

rysunek 4.8.2

## 5. Lista konserwacji i rozwiązywania problemów z elektrycznym wózkiem inwalidzkim

### 5.1 Codzienna kontrola na miejscu i konserwacja

- Użytkownik lub operator elektrycznego wózka inwalidzkiego jest odpowiedzialny za czyszczenie, kontrolę i konserwację;
- Ogólna konserwacja elektrycznego wózka inwalidzkiego obejmuje: Czyszczenie elektrycznych wózków inwalidzkich, sprawdzanie opon, sprawdzanie akumulatorów;
- Nasza sugestia: Elektryczny wózek inwalidzki należy sprawdzać co 6 miesięcy;
- Gdy elektryczny wózek inwalidzki wymaga wyczyszczenia, górny kontroler należy wytrzeć czystym ręcznikiem;
- Regularnie (co tydzień lub co miesiąc, w zależności od częstotliwości) sprawdzać elementy łączące (takie jak śruby i nakrętki) pod kątem poluzowania, opadania, korozji itp.;
- Regularnie sprawdzaj, czy składane części nie blokują się, nie wypadają i nie występują inne warunki;
- Regularnie sprawdzaj opony pod kątem starzenia się, poważnego zużycia itp.;
- W przypadku deszczu lub deszczowej pogody elektryczny wózek inwalidzki należy wytrzeć do sucha tak często, jak to możliwe, aby zapobiec korozji spowodowanej wilgocią;
- Elektryczne wózki inwalidzkie powinny starać się unikać ekspozycji na słońce podczas upałów.

### 5.2 Tabela błędów elektrycznego wózka inwalidzkiego

Kod usterki	Stan anomalii	Zjawisko usterki
E1	Kluczowa nieprawidłowość	Odpowiednia funkcja nie działa.
20	Joystick: linia uziemienia jest odłączona	Funkcja joysticka nie działa.
21	Joystick : Przewód zasilający jest odłączony	Funkcja joysticka nie działa
22	Joystick : Oś X jest odłączona	Funkcja joysticka nie działa
23	Joystick : Oś Y jest odłączona	Funkcja joysticka nie działa
24	Joystick nie jest w pozycji zerowej- strat	Funkcja joysticka nie działa
E6	Komunikacja CAN jest nieprawidłowa	Joystick nie może kontrolować jazdy elektrycznego wózka inwalidzkiego.



E7	FLASH błąd	Nie można wykryć identyfikatora urządzenia FLASH i urządzenie nie może działać.
82	Usterka lewego silnika	Lewy silnik nie jest podłączony lub uszkodzony, silnik nie działa.
81	Usterka prawego silnika	Prawy silnik nie jest podłączony lub uszkodzony, silnik nie działa.
40	hamulec elektromagnetyczny lewego silnika	zamknij uchwyt lewego hamulec elektromagnetyczny.
41	hamulec elektromagnetyczny prawego silnika	To release the electromagnetic brake handle of right motor, close the electromagnetic brake.
80	Usterka niskonapięciowa	Silnik nie może pracować.
88	Usterka ładowania	Silnik nie może pracować.
84	Usterka zwarcia dolnego biegu w prawym silniku	Silnik nie może pracować.
85	Usterka zwarcia górnego biegu w prawym silniku	Silnik nie może pracować.
86	Usterka zwarcia górnego biegu w lewym silniku	Silnik nie może pracować.
87	Usterka zwarcia dolnego biegu w lewym silniku	Silnik nie może pracować.
90	Usterka wysokiego napięcia	After detecting the high pressure before starting, keep it locked.
91	Lewy silnik jest brak fazy i odłączony	Silnik nie może pracować.
92	Prawy silnik jest brak fazy i odłączony	Silnik nie może pracować.
93	Lewy silnik i prawy silnik brak fazy i odłączone	Silnik nie może pracować.
94	Usterka prawego silnika	Silnik nie może pracować.
95	Usterka lewego silnika	Silnik nie może pracować.
96	Lewy i prawy silnik - usterka	Silnik nie może pracować.

Table 5.2

### 5.3 Instrukcja ostrzeżenia o bezpieczeństwie

Komunikat głosowy	opis odpowiedniej sytuacji
Go to novice mode	Naciśnij przycisk trybu nowicjusza
Close novice mode	Naciśnij ponownie przycisk trybu nowicjusza
Alarm	Naciśnij i przytrzymaj SOS, aby uruchomić SOS
LOCK	Domyślnie produkt jest blokowany po włączeniu. Przelączy stan niezablokowany
Unlock	Przelączenie stanu blokady na stan nieblokujący
Starting the remote control	Komunikat głosowy po pomyślnym nawiązaniu połączenia pilota zdalnego sterowania lub APP Bluetooth.
my bluetooth has been blocked	Naciśnij klawisz blokady
Upgrade	Gdy aplikacja wykryje nową wersję, kliknij, aby uaktualnić
Upgrade complete	Koniec aktualizacji pojedynczego modułu
Upgrading	Sprzęt jest modernizowany
Powering on tone	Naciśnij i przytrzymaj przycisk włączania przez 3 sekundy, aby uruchomić włączanie i wyłączenie dźwięku
Key tone	Dotknij przycisku, aby wyemitować dźwięk
Charging	Ładowanie
Charging complete	Odłącz ładowarkę, komunikat głosowy o zakończeniu ładowania
breaks open	Otwarcie hamulca
Bluetooth connected	Komunikat głosowy po pomyślnym nawiązaniu połączenia pilota zdalnego sterowania lub APP Bluetooth.
Drive protection	Komunikat głosowy o awarii dysku.
Machine protection	Komunikat głosowy o awarii maszyny.
Rocker protection	Komunikat głosowy o awarii joystika.
Powering off tone	Naciśnij i przytrzymaj przycisk włączania przez 3 sekundy, aby uruchomić wyłączenie i dźwięk wyłączenia zasilania
Bluetooth disconnected	Komunikat głosowy po odłączeniu pilota lub Bluetooth aplikacji.
Upgrade failed	Coś jest nie tak podczas aktualizacji
The horn sounds	Kliknij przycisk klaksonu
Low battery, please charge	Sygnalizuje, gdy moc baterii jest niższa niż 20%

bluetooth unlocking the car	Naciśnij pilota, aby odblokować
implementation mode	Długie naciśnięcie "∧" i "∨" przez 3 sekundy aby włączyć tryb pchania, wraz z monitem trybu pchania
Exit implementation mode	Potrząśnij joystickiem, aby wyjść z trybu pchania

Table 5.3

## 5.4 Data produkcji i żywotność

Przewidywany okres użytkowania: 5 lat. Przewidywany okres użytkowania został przyjęty za podstawę w fazie projektowania, produkcji oraz w wytycznych dotyczących użytkowania produktu zgodnie z jego przeznaczeniem. Zawierają one również wytyczne dotyczące obsługi technicznej, zapewnienia skuteczności działania i bezpieczeństwa produktu. Sprawdź datę produkcji na etykiecie produktu.

## 5.5 Metoda czyszczenia produktu

Wózek elektryczny wymaga regularnej konserwacji. Konserwacja jest niezwykle ważna. Przestrzeganie instrukcji konserwacji opisanych w tym rozdziale pozwala używać produkt przez długie lata. Część prostszych czynności można wykonać samodzielnie, a inne powinien przeprowadzić sprzedawca. Pytania dotyczące konserwacji i obsługi produktu należy kierować do dystrybutora.

Ostrzeżenie! Ten produkt, jak większość urządzeń elektrycznych lub mechanicznych, jest podatny na działanie środowiska naturalnego. Dlatego też należy unikać wilgoci, ponieważ woda lub wilgoć mogą spowodować usterkę elementów elektrycznych lub mechanicznych wózka. Woda może doprowadzić do korozji podzespołów elektronicznych oraz ramy.

W przypadku styczności produktu z wodą należy wykonać następujące czynności:

Suchą ściereczką zebrać jak najwięcej wilgoci i odstawić wózek do suchego miejsca. Przed użyciem przeprowadzić testy bezpieczeństwa i funkcjonowania.

W przypadku stwierdzenia jakichkolwiek nieprawidłowości skontaktować się z dystrybutorem.

## Ogólne wytyczne

- Należy unikać uderzania sterownika, a zwłaszcza joysticka.
- Unikać długotrwałego wystawiania na działanie skrajnych warunków, takich jak wysoka temperatura, niska temperatura lub wilgotność. Utrzymywać sterownik w czystości.
- Sprawdzać wszystkie połączenia elektryczne pod kątem prawidłowego i pewnego połączenia oraz sprawdzać złącza kabla ładowarki.
- Sprawdzić wszystkie połączenia kablowe i upewnić się, że są prawidłowo podłączone oraz wolne od korozji.
- Sprawdzić, czy wszystkie łożyska w kołach są nasmarowane i prawidłowo zabezpieczone.
- Uruchomić wózek we wszystkich profilach jazdy (jeśli są zainstalowane), aby upewnić się, że działa on tak jak poprzednio.
- Wzrokowo sprawdzić wózek, aby upewnić się, że wsporniki nóg, podłokietniki itp. zostały odpowiednio ustawione i przymocowane do wózka oraz że wszystkie elementy mocujące zostały odpowiednio dokręcone.

Ostrzeżenie! Po wykonaniu jakichkolwiek prac konserwacyjnych lub napraw wózka, ale przed jego użyciem, należy upewnić się, że wózek działa prawidłowo.

Kontrola wózka. Przegląd codzienny:

Wyłączyć sterownik, sprawdzić joystick, tzn. czy nie jest wygięty ani uszkodzony oraz czy po zwolnieniu powraca do położenia środkowego. Aby sprawdzić, czy gumowa podstawa joysticka jest uszkodzona, wystarczy kontrola wzrokowa – nie ma potrzeby jej demontażu ani naprawy. Sprawdzić, czy przewody nie są pęknięte, uszkodzone ani pozbawione izolacji. W przypadku jakichkolwiek problemów z przewodami należy skontaktować się ze sprzedawcą.

Kontrole cotygodniowe:

sprawdzić wtyk ładowarki do kontrolera oraz skontrolować wtyk pod kątem korozji. W razie potrzeby należy skontaktować się ze sprzedawcą.

Sprawdzić hamulce. Te czynności kontrolne należy przeprowadzić na poziomej powierzchni oraz z odpowiednią ilością miejsca.

Sprawdzić hamulce.

1. Włączyć sterownik. Po sekundzie sprawdzić, czy kontrolka zasilana jest podświetlona, co oznacza, że akumulator zasila układy wózka.

2. Powoli popchnąć joystick w przód, aby usłyszeć kliknięcie hamulca. Natychmiast puścić joystick. Po kilku sekundach wychylenia joysticka powinno zawsze usłyszeć się dźwięk hamulca.
3. Powtórzyć tę czynność trzy razy z wychyleniem joysticka w tył, w lewo i w prawo.

Kontrole miesięczne:

1. Sprawdzić stopień zużycia kół przednich i napędowych. Jeśli wymagają wymiany, należy skontaktować się ze sprzedawcą.
2. Sprawdzić przedni widelec pod kątem zużycia i luzów. W przypadku stwierdzenia zużycia lub luzów, konieczna może być regulacja lub wymiana łożysk. W celu przeprowadzenia naprawy lub wymiany należy skontaktować się ze sprzedawcą.
3. Utrzymywać produkt w czystości, tzn. usuwać włosy, jedzenie, resztki napojów itd.

Przechowywanie średnio i długoterminowe:

Przed odłożeniem wózka do przechowywania przez dłuższy okres (ponad jeden tydzień) należy postępować zgodnie z następującymi prostymi instrukcjami:

Całkowicie naładować wózek — przez co najmniej 24 godziny.

Odłączyć ładowarkę.

Odłączyć akumulatory.

**OSTRZEŻENIE!**

Nie wolno przechowywać wózka inwalidzkiego:

- na zewnątrz,
- w bezpośrednim świetle słonecznym (tworzywa sztuczne mogą utracić kolor),
- w pobliżu bezpośredniego źródła ciepła,
- w środowisku wilgotnym,
- w środowisku zimnym,
- z podłączoną ładowarką (nawet w przypadku wyłączenia sterownika)

Metoda czyszczenia elektrycznego wózka inwalidzkiego: Wytrzyj czystym ręcznikiem.

## 5.6 Utylizacja i recykling

Sprzęt elektryczny i elektroniczny należy utylizować oddzielnie od standardowych odpadów domowych w punktach zatwierdzonych przez państwo. Oddzielna zbiórka i prawidłowa utylizacja zużytych urządzeń

pozwala zapobiec potencjalnym zagrożeniom dla zdrowia i środowiska naturalnego. Jest ona wymagana w celu ponownego wykorzystania i recyklingu zużytego sprzętu elektrycznego i elektronicznego.

Szczegółowe informacje na temat utylizacji zużytego sprzętu można uzyskać u lokalnych władz, w firmie odpowiedzialnej za gospodarkę odpadami, u sprzedawcy, u którego zakupiono produkt, lub u przedstawiciela handlowego.

Powyższe informacje dotyczą wyłącznie sprzętu montowanego i sprzedawanego w Unii Europejskiej podlegającego unijnej dyrektywie 2002/96/WE. W krajach spoza UE mogą obowiązywać inne przepisy dotyczące utylizacji odpadów elektrycznych i elektronicznych.

Użyte materiały:

W kolejnym rozdziale przedstawiono opis materiałów zastosowanych w elektrycznym napędzie do wózka z uwzględnieniem usuwania i recyklingu produktu oraz jego opakowania. Mogą obowiązywać specjalne lokalne przepisy dotyczące utylizacji lub recyklingu. Podczas utylizacji elektrycznego napędu do wózka należy brać je pod uwagę. (Obejmuje to czyszczenie lub odkazanie elektrycznego napędu do wózka przed jego usunięciem).

Aluminium: Rama i rama pośrednia, widelec, elementy ramy siedziska, zaciski mocujące

Stal: elementy ramy

Tworzywa sztuczne: konstrukcja oparcia, podłkietnika, zatyczki, elementy korpusu i koła, element hamulca mechanicznego

Guma/PU: Opony

Opakowanie: polietylen, tektura

Bateria : Akumulator litowo-jonowy (produkt niebezpieczny)

## 5.7. Momenty dokręcenia połączeń skręcanych

Jeśli nie podano innych wartości, połączenia skręcane należy dokręcić następującymi momentami: • Średnica gwintu M4: 3 Nm • Średnica gwintu M5: 5 Nm • Średnica gwintu M6: 10 Nm • Średnica gwintu M8: 25 Nm

## 6. Instrukcja obsługi aplikacji elektrycznego wózka inwalidzkiego.

Zeskanuj kod QR, aby pobrać aplikację



Android



iOS

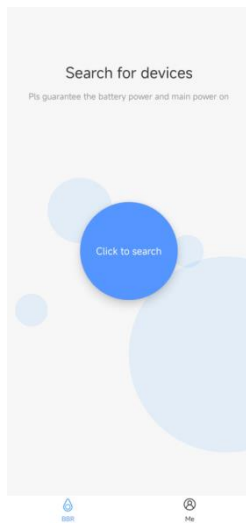

6.0.1 Uruchom interfejs wyszukiwania

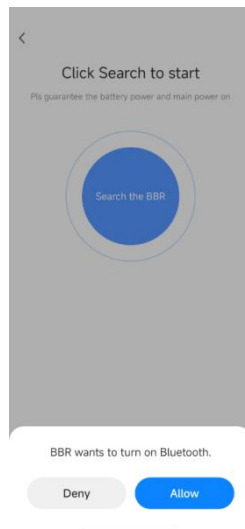

6.0.2 Prośba o uprawnienia Bluetooth

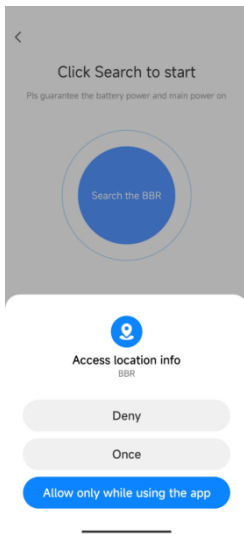

6.0.3 Żądanie uprawnień do lokalizacji

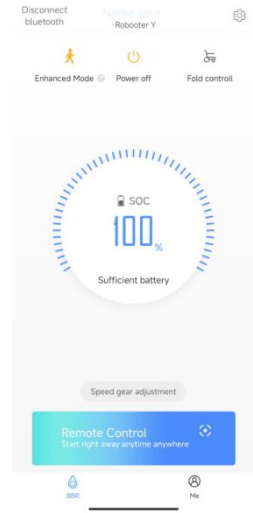

6.0.4 Tryb gotowości zdalnego sterowania elektrycznego wózka inwalidzkiego



6.0.5 Tryb zdalnego sterowania prędkością elektrycznego wózka inwalidzkiego

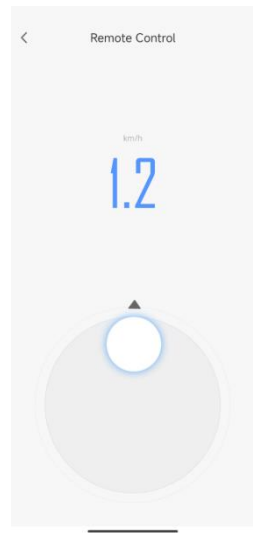

6.0.6 Tryb zdalnego sterowania elektrycznego wózka inwalidzkiego



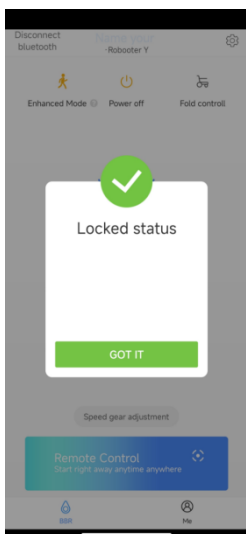

6.0.7 Tryb zdalnego blokowania elektrycznego wózka inwalidzkiego

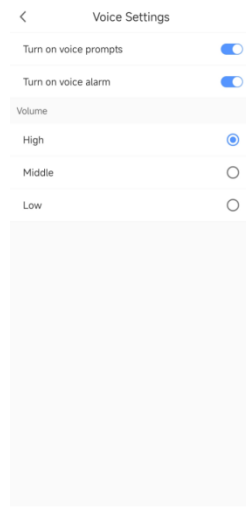

6.0.8 Ustawienia głosu dla elektrycznego wózka inwalidzkiego

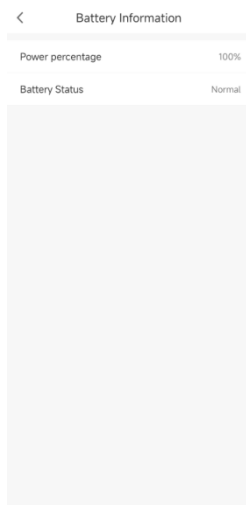

6.0.9 Informacje o stanie baterii

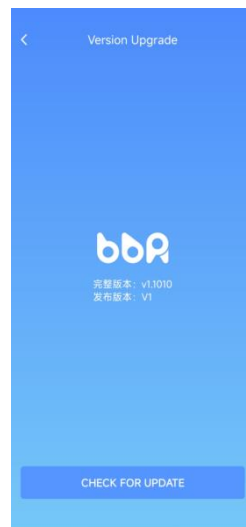

6.0.10 Aktualizacja wersji oprogramowania elektrycznego wózka inwalidzkiego

## 7. Zastrzeżenia

Instrukcja obsługi produktu Robooter E40 stanowi własność intelektualną firmy Shanghai Bangbang Robotics Co., Ltd.; Prawa autorskie należą do Spółki. Ten produkt (w tym akcesoria i projekt oprogramowania) został opracowany lub wyprodukowany przez Bangbang, a prawa własności intelektualnej i prawa własności należą do Firmy. Bez pisemnej zgody firmy zabrania się kopiowania, wyodrębniania lub tłumaczenia jakiegokolwiek treści niniejszej instrukcji i zawartych w niej treści.

Firma opracowuje Instrukcję obsługi produktu Robooter E40 z odpowiedzialnym podejściem. Spółka nie gwarantuje jednak ich dokładności. Instrukcja obsługi Robooter E40 jest dokumentem technicznym, niezawierającym żadnych insynuacji ani nawiązań do osób trzecich. Firma nie ponosi odpowiedzialności za niezrozumienie użytkowników spowodowane błędnym zrozumieniem jej treści lub błędem drukarki. Spółka nie ponosi za to żadnej odpowiedzialności.

Wszystkie produkty firmy Shanghai Bangbang Robotics Co., Ltd. używane przez użytkowników należy obsługiwać ściśle zgodnie z instrukcją produktu Robooter E40 i oficjalną stroną internetową firmy (<https://www.roooter.com>). Podczas użytkowania nie wolno naruszać przedmiotów zabronionych wskazanych w Instrukcji Produktu. Jeśli użytkownicy lub osoby trzecie nie będą działać ściśle zgodnie z Instrukcją produktu Robooter E40 lub będą działać z naruszeniem zakazanych elementów wskazanych w Instrukcji produktu Robooter E40, co spowoduje obrażenia ciała lub szkody majątkowe, odpowiednia odpowiedzialność prawna zostanie przejęta przez użytkownika produktu Robooter E40.

Produkty Spółki są stale udoskonalane i aktualizowane. Użytkownicy powinni zalogować się na oficjalnej stronie internetowej firmy Shanghai Bangbang Robotics Co., Ltd., aby uzyskać instrukcje obsługi i zaktualizowane informacje o warunkach pracy lub poprosić dealerów o zaktualizowaną instrukcję produktu. Firma zastrzega sobie prawo do modyfikowania Instrukcji produktu Robooter E40 bez wcześniejszego powiadomienia.

## 8. Lista części

Lp	Nazwa części	Jednostka	Ilość	Uwagi
1	Elektryczny wózek inwalidzki	zestaw	1	(w zestawie bateria)
2	Instrukcja obsługi	sztuk	1	
3	Ładowarka	sztuk	1	
4	Narzędzia ręczne	zestaw	1	klucz sześciokątny, klucz płaski, śruba
5	Ściereczka	sztuk	1	

Tabela 9

## 9.0 Gwarancja

TA GWARANCJA NIE OGRANICZA W ŻADNYM STOPNIU INNYCH PRAW KLIENTA.

Shanghai Bangbang Robotics Co., Ltd. oferuje właścicielom swoich produktów gwarancję (jej szczegóły określają warunki gwarancji) obejmującą następujące kwestie:

Warunki gwarancji:

1. Jeżeli dowolna część produktu wymaga naprawy lub wymiany w wyniku ujawnienia wady fabrycznej lub materiałowej w okresie 24 miesięcy, część ta zostanie naprawiona lub wymieniona nieodpłatnie. Gwarancja obejmuje jedynie wady fabryczne. Dla baterii okres gwarancji jest do 6 miesięcy.

Gwarancja ograniczona jest do produkcyjnych wad produktu. Wyklucza to: - uszkodzenia podczas transportu; - zmiany strukturalne produkty lub inne modyfikacje produktu; - niewłaściwe obchodzenie się lub magazynowanie; - niewystarczające lub nieodpowiednie serwisowanie; - użycie nieoryginalnych części; - niewłaściwe użycie środków czyszczących; - odplombowanie albo otwarcie elementów takich jak moduły elektryczne, kontrolery, złączki, silniki itp; - usunięcie numeru seryjnego lub numeru partii; - użycie niezalecanych baterii i/lub ładowarek; - błędne korzystanie z procedury ładowania; - niedostarczenie ładowarki wraz produktem podczas naprawy; - niewłaściwe użytkowanie; - wypadki; - użycie inne od przeznaczenia produktu; Gwarancja nie obejmuje zużycia w wyniku codziennego użytkowania, na przykład spadku pojemności baterii podczas normalnego użytkowania i w zależności od standardów produktu: powłoki,

opon, łożysk, hamulców, silnika, świateł, elementów tapicerowanych takich jak siedziska, oparcie, podłokietniki, uchwyty itp. Użycie lub instalacja wyposażenie nie pochodzącego od producenta może doprowadzić do unieważnienia gwarancji.

Producent nie bierze odpowiedzialności za urazy powstałe w wyniku niewłaściwego użytkowania produktu.

2. Aby skorzystać z gwarancji, należy skontaktować się ze sprzedawcą i przedstawić szczegółowy opis problemu. Jeżeli produkt będzie użytkowany poza obszarem działalności wyznaczonego autoryzowanego serwisu, naprawę i wymianę przeprowadzi inny podmiot wyznaczony przez producenta. Napraw musi dokonać serwis (sprzedawca) wyznaczony przez producenta.

3. Części wymienione lub naprawione w ramach tej gwarancji są objęte gwarancją zgodną z tymi warunkami obowiązującą przez pozostały okres gwarancyjny produktu określony w punkcie 1.

4. Oryginalne części, których koszt poniósł klient, są objęte 12-miesięczną gwarancją (od daty montażu) zgodną z tymi warunkami.

5. Niniejsza gwarancja nie obowiązuje, jeśli naprawa lub wymiana części jest niezbędna ze względu na jeden z następujących powodów:

a) Normalne zużycie wtoku eksploatacji między innymi akumulatorów, podkładek podłokietnika, tapicerki, opon, szcęk hamulcowych itd.

b) Przeładowanie produktu. Maksymalną masę użytkownika podano na tablicze znamionowej.

c) Produkt albo część nie były odpowiednio konserwowane lub serwisowane zgodnie z zaleceniami producenta, jak przedstawiono w Instrukcji użytkownika i/lub Instrukcji serwisowej.

d) Zastosowano akcesoria, które nie są określone jako oryginalne.

e) Produkt lub część uległy uszkodzeniu wskutek zaniedbania, wypadku lub niewłaściwego użycia.

f) Dokonano modyfikacji produktu lub części niezgodnie ze specyfikacjami producenta.

g) Naprawę przeprowadzono, zanim nasz dział obsługi klienta otrzymał informacje o okolicznościach wystąpienia usterki.

6. Niniejsza gwarancja podlega prawu kraju, w którym produkt został zakupiony.

Producent:



Shanghai Bangbang Robotics Co., Ltd.

Floor 5th, Building 3, No. 188, Zhongchen Road, Shanghai, China

TEL. 0086 021 37777720

Autoryzowany przedstawiciel:



Kingsmead Service B.V.

Zonnehof 36, 2632 BE, Nootdorp Netherland

TEL: 0031(0)646571005

Importer:

Medbonum

Ul. Księcia Witolda 49, 50-202 Wrocław

Wyprodukowano w ChRL